

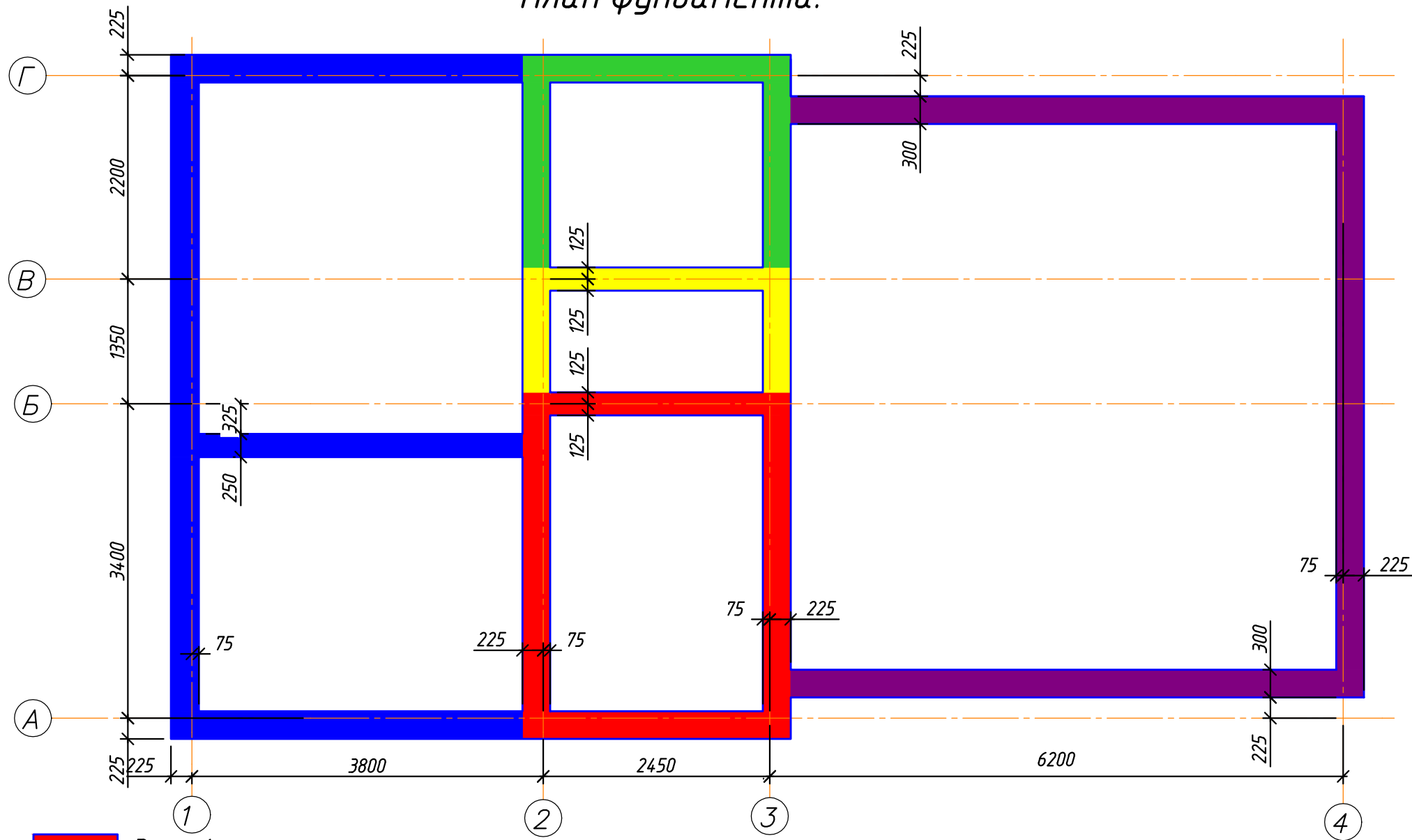





# План фундамента.



-  Этап 1
-  Этап 2
-  Этап 3
-  Этап 4
-  Этап 5

# Нагрузки на фундамент.

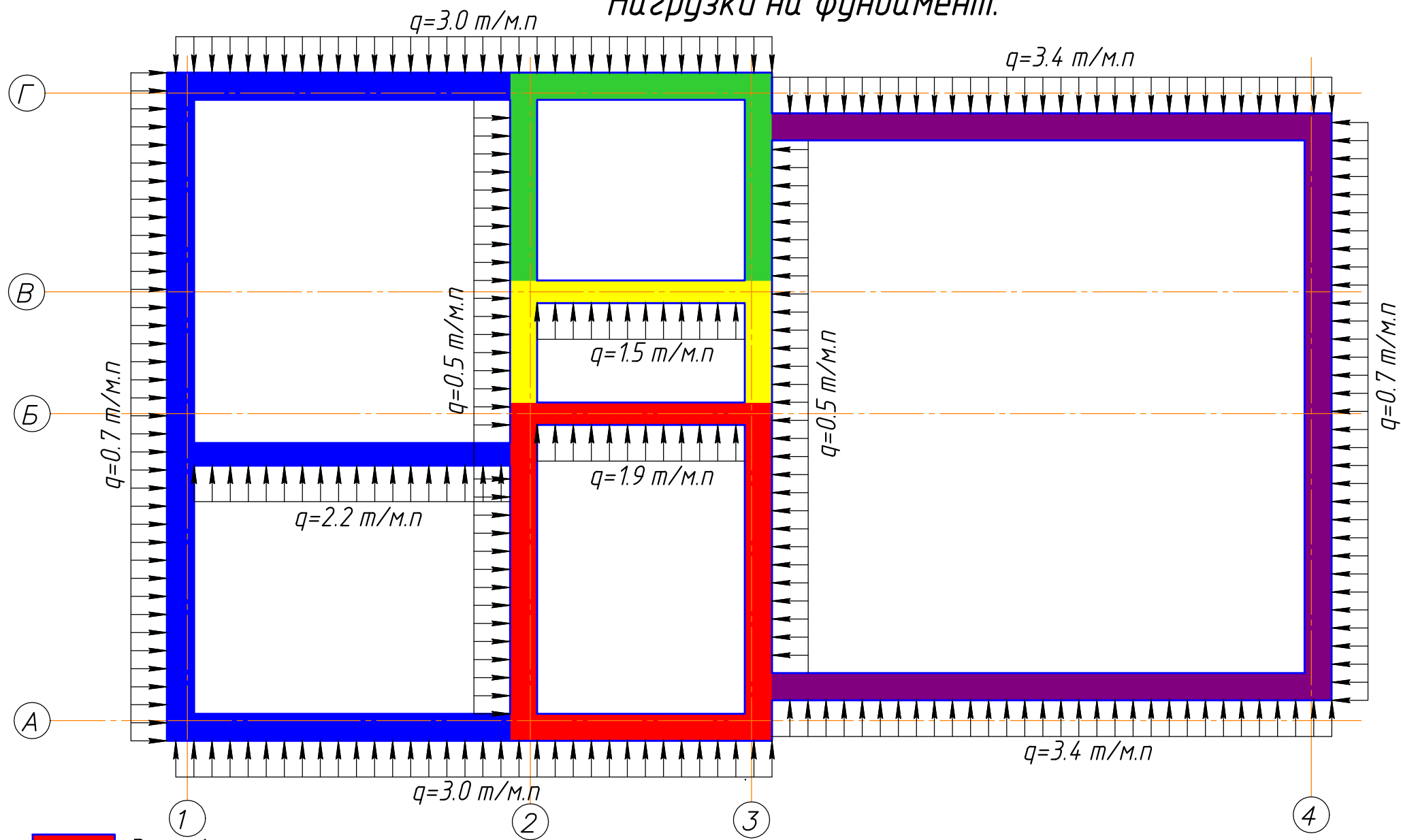

- Этап 1
- Этап 2
- Этап 3
- Этап 4
- Этап 5

# Типовая схема устройства фундамента

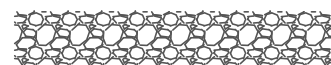
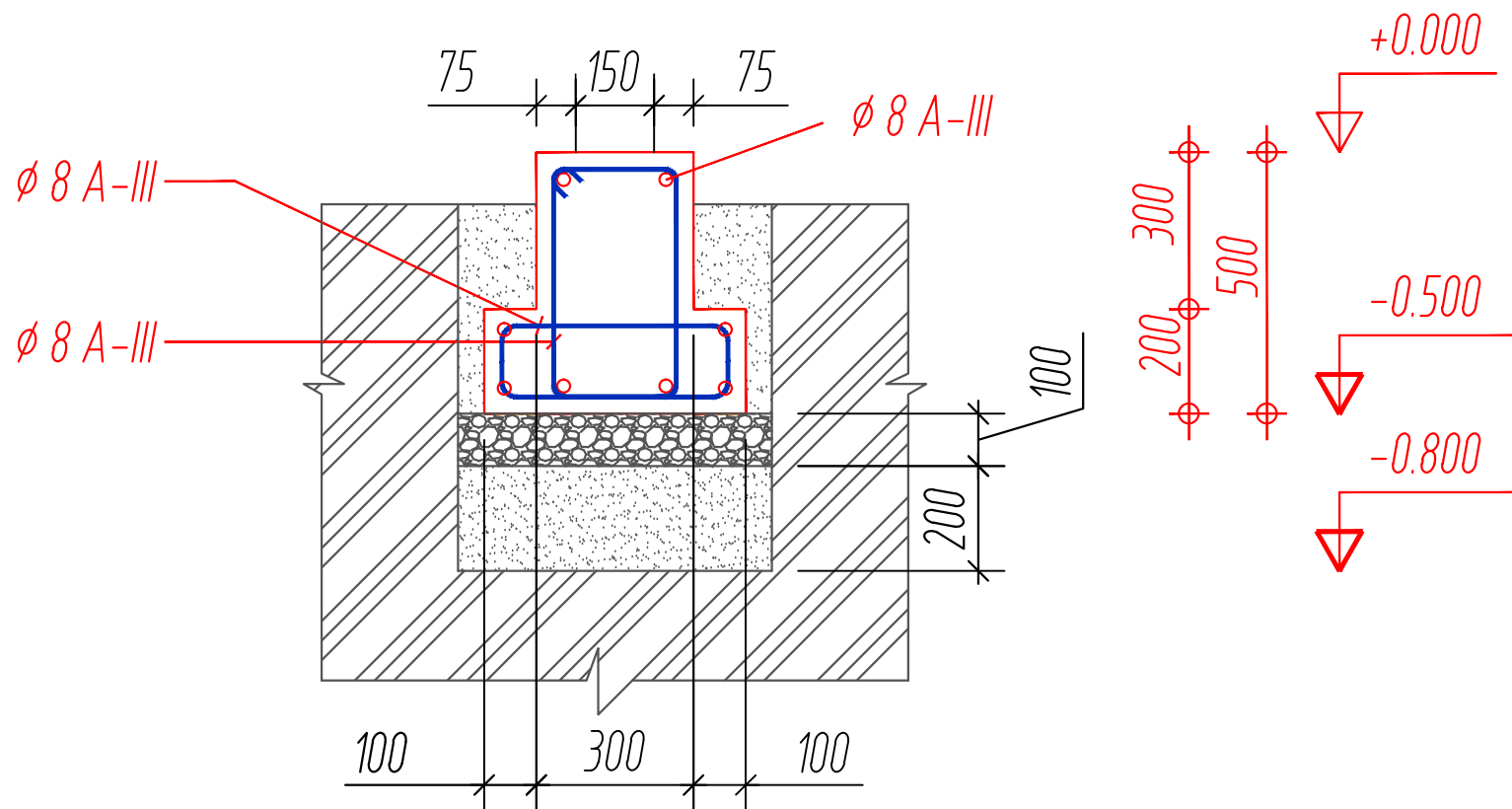

- Гравий



- Песок средний